



Radio VHF RT-550BT

25/1 Watt VHF/FM



Guide d'utilisation

NOTE IMPORTANTE

**La traduction française du présent document a été réalisée par la société NAVICOM et elle en est la propriété intellectuelle exclusive.
Toute reproduction est strictement soumise aux législations en vigueur et fera l'objet de poursuites judiciaires**

A l'attention de l'utilisateur

Navicom vous conseille de respecter les exigences concernant la prévention de l'exposition aux ondes radio. Tout changement ou modification non autorisé de cet appareil peut en annuler la conformité aux règles ETSI. Toute modification doit donc être approuvée par écrit par Navicom.

Le présent équipement a été testé pour correspondre aux exigences des Dispositif Numériques Marins de classe D. Ces exigences sont instaurées de manière à établir une bonne protection contre les interférences néfastes. Cet appareil peut générer ou dégager une énergie de fréquence radio et, si il n'est pas installé et utilisé en suivant les instructions, causer des interférences néfastes aux communications radio ainsi qu'au corps humain. Ne tentez jamais d'émettre avant d'être sûr que l'antenne a été correctement placée.

Cet appareil n'est qu'une aide à la navigation. Ses performances peuvent être amoindries par de nombreux facteurs, comme les pannes ou défauts de fonctionnement, les conditions extérieures, et les manipulations ou utilisations inadéquates. Il relève de la responsabilité de l'utilisateur de faire preuve de la prudence et du bon sens de la navigation auxquels le présent appareil ne saurait en aucun cas tenir lieu de substitut. La VHF Navicom génère et émet des fréquences radio (RF) ainsi que de l'énergie électromagnétique (EME). Cet équipement doit être installé et utilisé dans le respect des instructions contenues dans le présent manuel. Ne pas tenir compte de ces instructions peut être cause de dysfonctionnements et/ou de blessures personnelles.

Table des Matières

1.	Description de l'équipement	1
1.1.	Introduction.....	1
1.2.	Informations ETSI.....	1
2.	Commandes et écran LCD.....	2
2.1.	Commandes et connexions.....	2
2.1.1.	Façade de la VHF	2
2.1.2.	Arrière de la VHF	3
2.1.3.	Combiné.....	3
2.2.	Ecran à cristaux liquides	3
3.	Installation	4
3.1.	Accessoires fournis	4
3.2.	Emplacement	4
3.3.	Connexions	5
3.4.	Montage de la VHF	5
3.5.	Montage de l'antenne / Exposition à l'énergie électromagnétique	6
3.6.	Montage du combiné.....	6
4.	Utilisation de base.....	6
4.1.	Emission et réception	6
4.2.	Sélection du canal	7
4.2.1.	Canaux INT (internationaux).....	7
4.2.2.	Canaux mémorisés	7
4.3.	Mémorisation de canaux	7
4.4.	Limitation d'émission	7
4.5.	Balayage	7
4.6.	Veille.....	7
4.6.1.	Double veille	7
4.6.2.	Triple veille.....	7
4.7.	Indication de position.....	8
5.	Appel Sélectif Numérique (ASN – DSC).....	8
5.1.	Généralités	8
5.1.1.	Numéro MMSI (Marine Mobile Service Identity).....	8
5.1.2.	Comment obtenir un numéro de MMSI ?	8
5.2.	Types d'appels ASN –DSC	9
5.2.1.	Emission d'un appel de détresse	9
5.2.2.	Appel à tous les bateaux.....	10
5.2.3.	Appel de groupe.....	10
5.2.4.	Appel individuel (Appel de routine)	11
5.2.5.	LAST CALL (rappeler le dernier appel entrant).....	11
5.2.6.	Appel individuel avec le journal d'appels	11
5.2.7.	Appel individuel à partir du journal des appels de détresse	12
5.2.8.	Demande de position (POS REQUEST) et envoi de position (POS REPLY).....	12
5.3.	Réception d'un appel ASN(DSC)	12
5.3.1.	Réception d'un appel de détresse.....	12
5.3.2.	Réception d'un accusé réception d'une station côtière pour un appel de détresse.....	12
5.3.3.	Relais d'un appel de détresse	12
5.3.4.	Réception d'un appel à tous les navires	13
6.	Menu de configuration.....	14
6.1.	Description	14
6.2.	Naviguer dans le menu SETUP	14
6.3.	Répertoire de contacts	14
6.3.1.	Ajouter une entrée	14
6.3.2.	Modifier un contact.....	14
6.3.3.	Effacer une entrée	15
6.4.	Réglage de l'éclairage.....	15
6.5.	Réglage du contraste	15
6.6.	LOCAL/DISTANT	15
6.7.	GPS/TIME	15
6.7.1.	Entrée manuelle de la position.....	15
6.7.2.	Réglages.....	16
6.8.	Réglage de la VHF (RADIO SETUP)	17
6.8.1.	Affichage du nom du canal et modification.....	17
6.8.2.	Réglage du volume de l'alarme.....	18
6.8.3.	Réglage du volume du BIP	18
6.8.4.	Fonctionnement du haut-parleur interne	18

6.9.	Réglage ASN(DSC).....	18
6.9.1.	Entrée du N° MMSI de l'utilisateur	18
1.1.1.	OFF	18
6.9.2.	Gérer les groupes	19
6.9.3.	Ajoutez votre numéro MMSI ATIS.....	19
6.9.4.	Activer le système ATIS.....	20
6.9.5.	Désactiver l'ASN(DSC).....	20
6.9.6.	Renvoi de position (POS REPLY).....	20
6.10.	Association et programmation en mode Bluetooth.....	21
6.10.1.	Associer votre téléphone mobile.....	21
6.10.2.	Programmation du mode Bluetooth	21
6.10.3.	Paramètres de connexion.....	23
6.11.	RESET.....	23
7.	Utilisation avec votre téléphone mobile	23
7.1.	Répondre à un appel entrant	23
7.2.	Passer un appel	24
7.3.	Appel par commande vocale.....	24
7.4.	Rappel du dernier numéro composé.....	25
7.5.	Supprimer l'association.	25
7.6.	Utilisation générale du Bluetooth et questions fréquentes.....	26
8.	Maintenance.....	27
9.	Spécifications	27
10.	Tableau de fréquences	28

1. Description de l'équipement

1.1. Introduction

Vous venez d'acquérir une VHF marine Navicom. La RT-550BT est une VHF marine mobile avec ASN(DSC) disposant d'une puissance de sortie de 1 ou 25 W et alimentée en 13,8V DC.

Cette VHF est équipée du système DSC-ASN (Appel Sélectif Numérique). Connectée à un GPS, elle affiche la position du bateau (Longitude et latitude). Le micro poing compact rend l'utilisation de l'appareil aisée.

Parmi les autres caractéristiques de la VHF, on trouve :

- Accès à tous les canaux internationaux disponibles.
- Possibilité de mémorisation de tous les canaux pour faciliter le rappel et le balayage de la mémoire.
- Possibilité de mémoriser jusqu'à 20 noms et N°s MMSI et 20 appels individuels pour les communications ASN.
- Contrôle de la mise sous/hors tension et du volume par bouton rotatif, ainsi que pour la sélection des canaux et l'ajustement du Squelch afin de faciliter l'utilisation de la VHF.
- Excellente étanchéité répondant au niveau 7 du standard de l'industrie Japonaise.
- La puissance de sortie haute de 25W vous autorise des communications à longue distance alors que la puissance de sortie basse de 1W est adaptée aux communications à courte distance.
- Touche [16] séparée pour une sélection rapide de l'appel d'urgence sur canal 16.
- Rétro éclairage ajustable pour une bonne visibilité du grand écran LCD. Interface externe pour une connexion facile vers un GPS ou un haut parleur externe.
- Etrier de montage pour une fixation ferme et fiable de la station quelles que soient les conditions.

1.2. Informations ETSI

L'ETSI (Institut Européen des Standards de Télécommunication) a stipulé des exigences spécifiques (EN 301 025-1/2/3) concernant les caractéristiques des VHF DSC-ASN de classe D. Adapté à une utilisation sur des bateaux non SOLAS.

2. Commandes et écran LCD

2.1. Commandes et connexions

2.1.1. Façade de la VHF

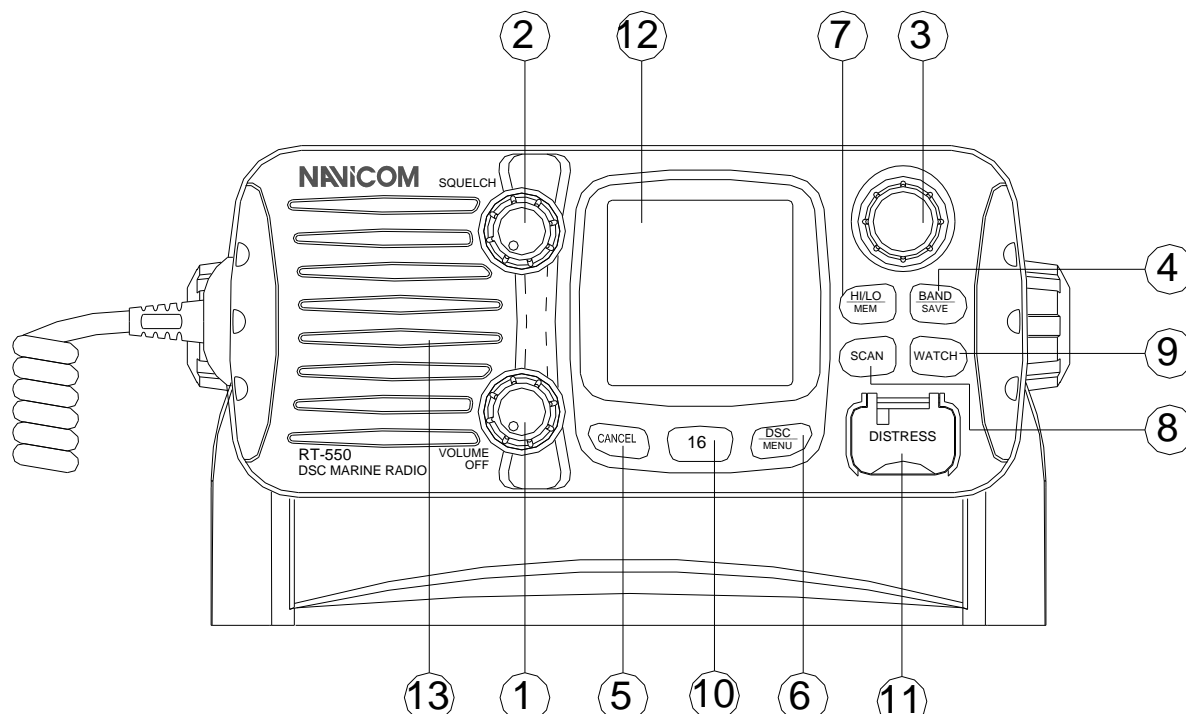

1. [On/Off – Volume] : Bouton rotatif (de 0 à 270°). Appareil hors tension lorsque le bouton est entièrement tourné vers la gauche.
2. [Squelch] : Bouton rotatif (de 0 à 270°). Utilisez ce bouton pour modifier le seuil du squelch qui coupe le récepteur quand le signal est si faible qu'on ne reçoit rien d'autre que du bruit.
3. [Channel/Select] : Sélection du canal et navigation dans les menus.
4. [Band] : Sélection de bande (INT et CAN).
5. [Cancel] : Le bouton pour effacer la dernière sélection ou le dernier changement sans sauvegarder. Il permet le retour en arrière d'un niveau en mode menu. Il annule les appels de détresse DSC-ASN et la retransmission automatique de ces appels.
6. [DSC/menu] : Appuyez sur cette touche pour entrer dans menu de configuration ou celui de l'ASN-DSC. Le mode DSC est utilisé pour passer un appel ASN-DSC, le mode menu pour configurer la VHF.
7. [Hi/Lo/Mem] : Appuyez sur la touche [Hi/Lo/Mem] pour faire alterner la puissance de sortie entre 1 et 25 W. La mention 'HI' ou 'LO' apparaît alors à l'écran pour indiquer le réglage sélectionné.
8. [Scan] : Maintenez la touche enfoncée pour passer en mode canaux mémorisés.
9. [Watch] : Permet d'initier et d'interrompre des balayages des canaux normaux, prioritaires ou favoris.
10. [16] : Démarre ou arrête la double ou triple veille.
11. [Distress] : Appuyez sur la touche [16] pour accéder rapidement au canal 16. Soulevez le cache de protection et appuyez sur la touche [Distress] pour initier un appel de détresse DSC-ASN. Reportez-vous au chapitre sur l'usage du DSC-ASN pour plus de détails. La fonction de détresse ainsi que toutes les autres fonctions DSC-ASN ne peuvent être utilisées tant qu'un N° MMSI d'utilisateur n'a pas été rentré.
12. Ecran LCD : Grand écran LCD d'environ 39 mm x 39 mm pour une lecture aisée.
13. Haut parleur intégré : Vous assure une bonne qualité des communications vocales.

2.1.2. Arrière de la VHF

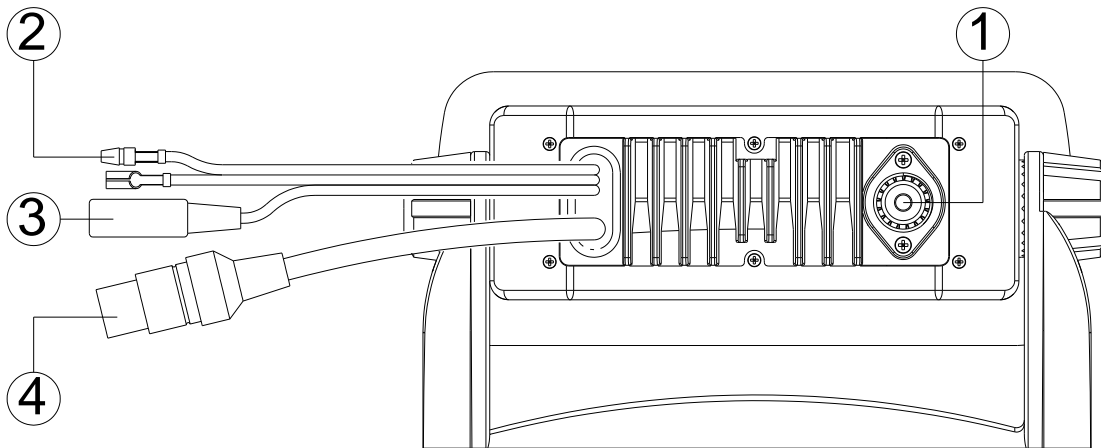

- 1. Connecteur de l'antenne Pour connecter une antenne adéquate permettant des communications VHF satisfaisantes.
- 2. Alimentation Pour connecter la VHF à une source d'alimentation de 12 V cc.
- 3. Prise jack pour H-P ext. Permet de connecter si besoin un haut parleur externe.
- 4. Connecteur GPS Permet de connecter la VHF à un récepteur GPS afin de disposer des données de position et de temps.

2.1.3. Combiné

- 1. [Canal Supérieur]/[Canal Inférieur] Appuyez sur l'une de ces deux touches pour changer de canal.
- 2. [16] Appuyez sur la touche [16] pour accéder rapidement au canal 16.
- 3. [Hi/Lo] Appuyez sur la touche [Hi/Lo] pour alterner les puissances de sortie haute (25W) et basse (1W). la mention HI ou LO apparaît à l'écran pour indiquer la sélection.
- 4. [PTT] Appuyez sur cette touche pour émettre.
- 5. Micro interne pour la communication vocale.

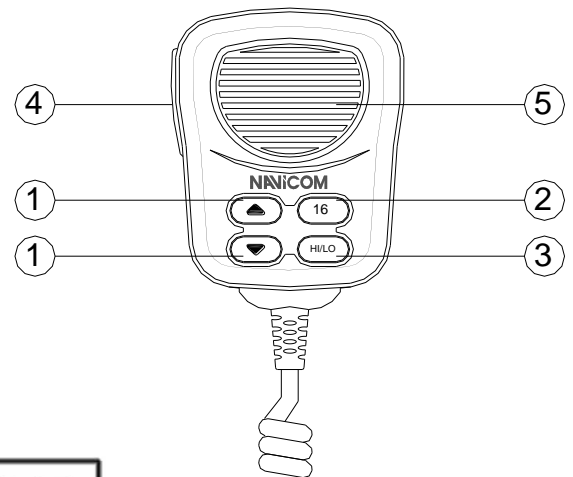

2.2. Ecran à cristaux liquides

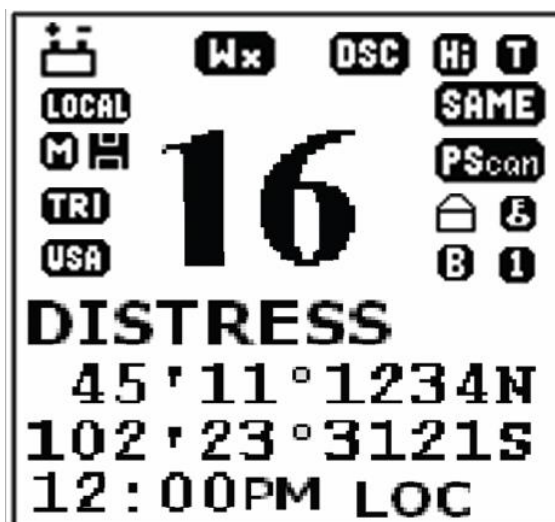

3. Installation

3.1. Accessoires fournis

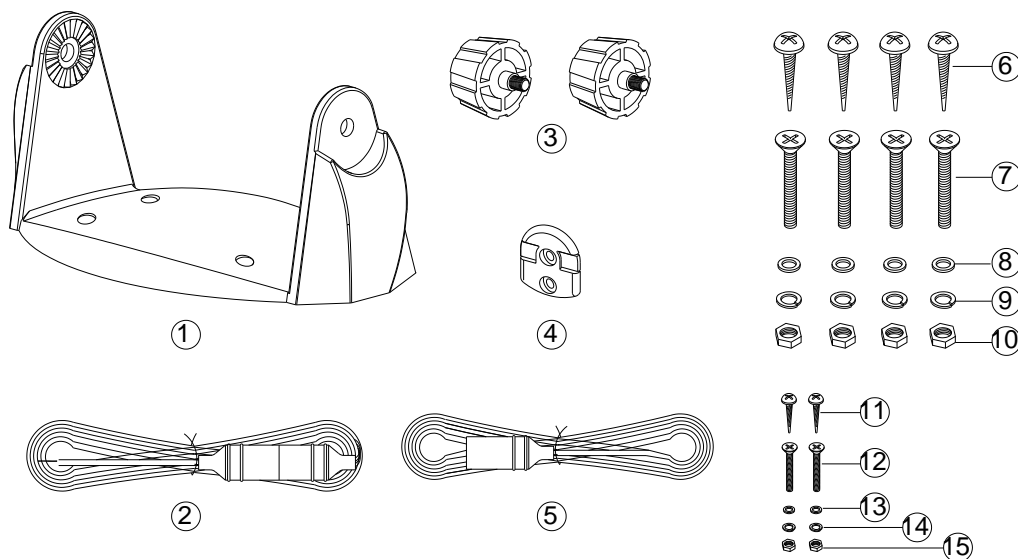

Le fabricant fournit les accessoires suivants :

- | | |
|---|---|
| 1. Etrier. | 9. Rondelles auto-bloquantes (4 unités). |
| 2. Câble d'alimentation et câble de connexion à haut parleur externe. | 10. Ecrous (4 unités). |
| 3. Molettes de fixation. | 11. Vis Parker pour fixation du crochet mural (2 unités). |
| 4. Crochet mural. | 12. Vis plates pour fixation du crochet mural (2 unités). |
| 5. Câble de connexion pour GPS (ø 2.5). | 13. Rondelles plates (2 unités). |
| 6. Vis parker pour fixation de l'étrier (4 unités). | 14. Rondelles auto-bloquantes (2 unités). |
| 7. Vis plates pour fixation de l'étrier (4 unités). | 15. Ecrous (2 unités). |
| 8. Rondelles plates (4 unités). | |

3.2. Emplacement

Pour que l'utilisation de votre VHF RT-550BT soit pratique, sûre et efficace, l'emplacement de montage doit répondre aux exigences suivantes :

- Etre suffisamment éloigné d'appareils du bord de type compas, afin d'éviter toute interférence causée par l'aimant du haut parleur de la VHF lors de leur utilisation.
- Permettre un accès facile au panneau de contrôle situé en façade de la VHF.
- Permettre la connexion à une source d'alimentation et à l'antenne.
- Présenter suffisamment d'espace pour pouvoir installer le crochet du combiné à proximité de la station.
- Permettre l'installation de l'antenne à une distance minimale de 1m par rapport à la station.

3.3. Connexions

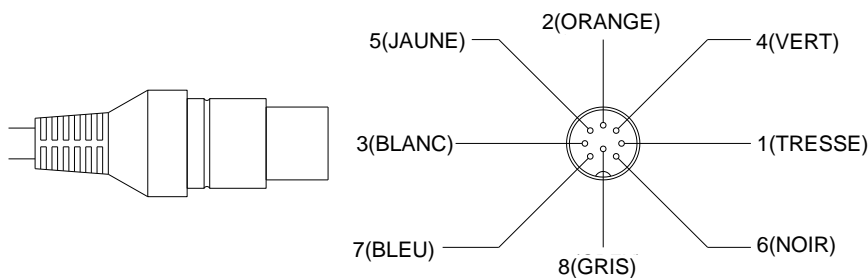

1	Tresse	inutilisée
2	Orange	Sortie NMEA '+'
3	Blanc	inutilisé
4	Vert	Entrée NMEA '-' depuis le récepteur GPS
5	Jaune	Entrée NMEA '+' depuis le récepteur GPS
6	Noir	Sortie NMEA '-'
7	Bleu	Inutilisé
8	Gris	Inutilisé

Format des phrases NMEA 0183 (version 2.0 ou supérieure) : GLL, GGA, RMC ou GNS.

Remarque : Veillez à ne pas mettre les fils en court circuit.

Alimentation : La RT-550BT doit être connectée à une source d'alimentation de 12 Vcc à une source d'alimentation 12Vcc partant de la batterie et avec un diamètre de câble adaptée. Le câble rouge se connecte sur la borne positive, et le câble noir, plus épais, sur la borne négative.

Haut parleur externe : Vous pouvez, si vous le souhaitez, connecter un haut parleur externe à votre radio grâce au câble fourni. Le câble blanc se connecte sur la borne positive, et le câble noir, plus fin, sur la borne négative.

Équipement GPS : Lorsque votre VHF Navicom est connectée à un équipement GPS, elle peut disposer de données de position (longitude et latitude), et l'heure locale ('+' jaune et '-' vert depuis le récepteur GPS).

Antenne : Les performances de tout système de communication dépendent en bonne partie de l'adjonction d'une antenne adéquate. Pour choisir une antenne qui corresponde au mieux à votre installation, renseignez-vous auprès de votre revendeur.

3.4. Montage de la VHF

Pour installer la VHF sur votre bateau, procédez comme suit :

1. Déterminez un emplacement adéquat, comme indiqué dans le paragraphe 3.2.
2. Placez le socle de montage à l'endroit choisi, et marquez l'emplacement des trous à percer pour les vis de fixation.

ATTENTION : Assurez-vous de ne pas traverser la surface de montage en perçant.

3. Retirez le socle et percez 4 trous d'un diamètre légèrement plus étroit que celui des vis, puis replacez le socle en l'alignant sur les trous percés.
4. Insérez les 4 vis et fixez le socle fermement à l'aide des écrous et rondelles fournis.

ATTENTION : Si vous n'avez pas accès à l'autre côté de la surface de montage pour serrer les écrous, utilisez les vis perceuses pour fixer le socle.

5. Insérez alors les 4 vis et serrez-les sans forcer à l'aide d'un tournevis.

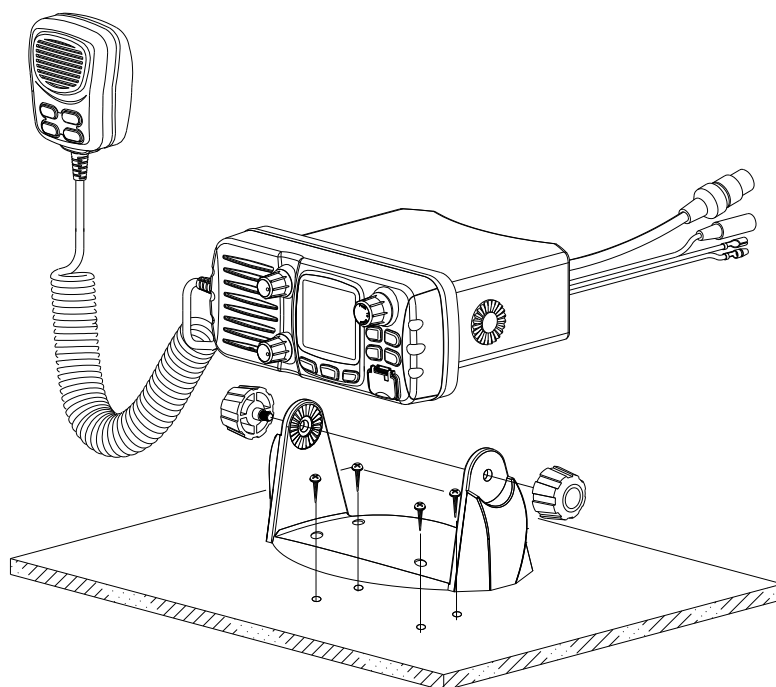

6. Placez la VHF sur son socle en faisant correspondre les trous des montants du socle avec ceux du corps de la VHF (ce montage vous permettra de faire pivoter la VHF sur 45° pour un plus grand confort d'utilisation).
7. Fixez enfin la VHF sur son socle en vissant les deux molettes fournies sur les côtés du socle de montage.

ATTENTION : Assurez-vous que la VHF est montée à au moins 1 mètre de tout appareil de type compas.

Le socle de montage fourni vous permet de monter votre RT-550BT sur ou sous une surface horizontale et de la faire pivoter d'un angle allant jusqu'à 45°.

Pour changer l'angle d'orientation, procédez comme suit :

1. Desserrez les molettes sur les côtés du socle.
2. Ajustez le corps de la VHF à un angle qui vous convienne.
3. Resserrez les molettes pour que la VHF reste dans la position, souhaitée.

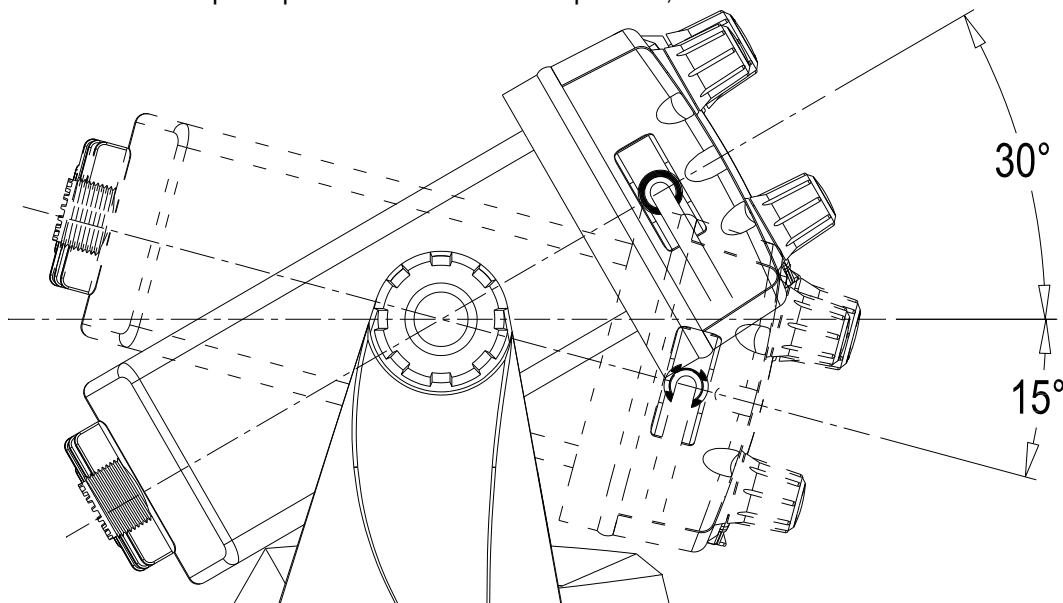

3.5. Montage de l'antenne / Exposition à l'énergie électromagnétique

Pour des performances radio optimisées et une exposition minimale à l'énergie électromagnétique des fréquences radio, assurez-vous que l'antenne répond aux conditions suivantes :

- Antenne connectée à la VHF avant toute transmission.
- Antenne correctement montée.
- L'antenne doit être montée dans un endroit isolé.
- L'antenne doit être montée à une distance d'au moins un mètre de la station VHF et du (des) combiné (s).

Le connecteur est de type standard PL259.

3.6. Montage du combiné

Déterminez un emplacement situé à proximité de la station RT-550BT pour installer le crochet mural du combiné. La distance entre le crochet mural et la station doit être inférieure à la longueur du câble du combiné.

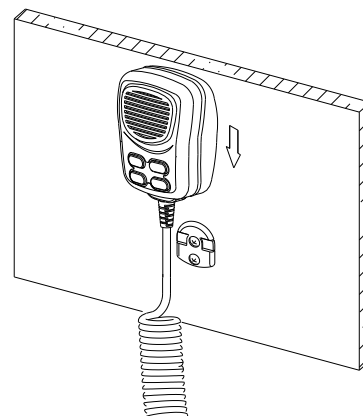

4. Utilisation de base

4.1. Emission et réception

Attention : émettre sans antenne peut endommager votre VHF !

1. Une fois la VHF RT-550BT installée, assurez-vous que l'antenne et la source d'alimentation sont correctement connectées.
2. Tournez alors le bouton [Volume/Power] vers la droite pour mettre la VHF sous tension, puis pour choisir le niveau sonore qui vous convient.
3. Tournez le bouton [Squelch] vers la droite jusqu'à disparition du bruit de fond.
4. Tournez le bouton [CH] pour sélectionner un canal.
5. Appuyez sur le bouton [Hi/Lo] pour sélectionner la puissance.
6. Appuyez sur la pédale de transmission (PTT : Push-To-Talk) du combiné pour passer en émission. Vous verrez le signe  sur l'écran LCD.
7. Parlez distinctement mais normalement dans le microphone du combiné.

8. Lorsque vous avez terminé d'émettre, lâchez la pédale du combiné, vous verrez apparaître le signe  sur l'écran LCD.

4.2. Sélection du canal

4.2.1. Canaux INT (internationaux)

Il existe au total 55 canaux internationaux répertoriés sur la liste des canaux située à la fin de ce manuel. Ces groupes de canaux peuvent être spécifiés pour une zone d'utilisation. Pour sélectionner le canal désiré, procédez comme suit :

1. Appuyez sur la touche [Band/Save] pour sélectionner le Mode VHF.
2. Une fois sous Mode VHF, tournez le bouton [Channel/Select] pour sélectionner un canal de la bande active. Lorsque vous tournez le bouton, le numéro du canal vient s'afficher sur l'écran LCD.

NOTE : Tournez légèrement le bouton [Channel/Select] d'un palier dans un sens ou l'autre pour que la VHF passe au canal précédent ou au canal suivant, ce qui est confirmé par un bip sonore. Vous pouvez aussi appuyer sur les touches [Canal Supérieur] ou [Canal Inférieur] pour sélectionner le canal choisi. Pour parcourir rapidement les canaux disponibles, maintenez enfoncée l'une de ces touches selon que vous voulez faire défiler les canaux dans un sens ou dans l'autre.

4.2.2. Canaux mémorisés

Maintenez appuyée la touche [HI/LO/MEMO] en mode normal pour entrer en mode mémorisation, l'icône  apparaît alors à l'écran. En tournant le bouton de sélection de canaux vous accédez uniquement aux canaux mémorisés, évitant ainsi les canaux que vous voulez éviter et ceux que vous utilisez peu souvent. Dans ce mode, vous pouvez aussi scanner uniquement les canaux mémorisés.

4.3. Mémorisation de canaux

Vous pouvez mémoriser un maximum de 10 canaux dans vos favoris.

1. En mode normal, sélectionnez le canal désiré, et pressez le bouton [BAND/SAVE] jusqu'à voir apparaître l'icône , preuve de la mémorisation du canal dans vos favoris.
2. Sélectionnez un autre canal et répétez l'opération précédente pour mémoriser un autre canal.
3. Pour effacer un canal de vos favoris, sélectionnez-le en mode normal, et appuyez sur le bouton [BAND/SAVE] jusqu'à ce que l'icône passe sur OFF. Répétez l'opération autant de fois que désiré.
4. S'il n'y a pas de canaux enregistrés, un signal sonore retentit et message d'erreur apparaît.

4.4. Limitation d'émission

Lorsque la pédale d'émission est appuyée, l'émission est limitée à 5 minutes. Cela évite des émissions non désirées. 10 secondes avant la fin, un signal est émis par les haut-parleurs. La VHF passe alors automatiquement en mode réception. Pour émettre à nouveau, il faut relâcher la pédale de transmission et ré-appuyer.

4.5. Balayage

Le balayage est une méthode efficace pour trouver rapidement un signal au milieu du grand nombre de canaux. La VHF a 4 modes de balayage : balayer tout, balayer les favoris, balayage prioritaire, balayage prioritaire et favoris. Par défaut, elle balaie tout (**1, 2, 3, 4...**).

Appuyez sur la touche [SCAN] plus de 3 secondes pour activer le balayage prioritaire (**1, 16, 2, 16, 3, 16, 4, ...**). Appuyez encore plus de 3 secondes pour repasser en balayage normal.

Durant le balayage :

- Appuyez la touche [SCAN] ou [CANCEL] pour mettre fin au balayage.
- Appuyer la touche [16] provoque aussi la fin du balayage.

4.6. Veille

4.6.1. Double veille

Appuyez sur la touche [WATCH] pour entrer en mode veille, vous verrez apparaître l'icône  sur l'écran LCD. La VHF passera alternativement du canal courant au canal 16. Appuyez encore [WATCH] pour quitter le mode veille.

4.6.2. Triple veille

Maintenez appuyée la touche [WATCH] pour voir apparaître l'icône  sur l'écran LCD. La VHF veille alors sur le canal courant, le canal 16 et le canal 9. Appuyez encore [WATCH] pour quitter le mode veille.

4.7. Indication de position

Votre VHF peut afficher votre position, ainsi que la date et l'heure, si elle est connectée à un GPS. Si aucun GPS n'est connecté, un signal sonore de 10 secondes est audible toutes les 4 heures, on peut arrêter le signal en appuyant sur n'importe quelle touche, le but est d'inciter à entrer les données de position à la main. Si aucune donnée n'est introduite manuellement durant 23,5 h, les indications GPS disparaissent.

DISTRESS 23'20.1234 N 100'15.1002 E 08:10PM LOC
--

5. Appel Sélectif Numérique (ASN – DSC)

5.1. Généralités

L'Appel Sélectif Numérique est une méthode semi-automatique pour initier un appel radio, pour établir des communications VHF, MF, ou HF. Cette méthode fait partie intégrante du Système Mondial de Détresse et de Sécurité en Mer (GMDSS). Il est prévu que l'ASN finira par remplacer les écoutes de veille sur les fréquences de détresse et sera utilisé pour la diffusion d'annonces de routine et d'informations urgentes de sécurité en mer. Ce service permettra aussi aux marins d'émettre ou de recevoir des appels d'urgence, de sécurité et de routine a destination ou en provenance d'un autre bateau équipé d'une VHF DSC (ASN).

5.1.1. Numéro MMSI (Marine Mobile Service Identity)

Le MMSI est un numéro de 9 chiffres qui doit être rentré dans les VHF marines équipées ASN pour que celles-ci puissent utiliser les applications ASN. Ce numéro s'utilise comme un numéro de téléphone pour établir des appels sélectifs vers d'autres bateaux. Reportez-vous à la section consacrée au réglage du numéro MMSI.

5.1.2. Comment obtenir un numéro de MMSI ?

Veillez contacter l'agence nationale des fréquences (ANFR).

Téléphone : 0329422068

Site internet : www.anfr.fr

Attention : Cette VHF est conçue pour émettre des appels maritimes de détresse et de sécurité pour faciliter la recherche et le sauvetage. Afin qu'elle joue pleinement son rôle, elle doit être utilisée dans la limite de réception d'un station de secours terrestre, soit 20 milles nautiques environ selon les conditions.

5.2. Types d'appels ASN –DSC

Appuyez le bouton [DSC/MENU] pour faire apparaître la fenêtre de sélection du type d'appel ASN – DSC. Avec les boutons ▲ ou ▼ du combiné ou en tournant le bouton de sélection de canal, vous faites défiler les types d'appel. Pressez le bouton [CH] pour sélectionner le type d'appel.

Type d'appel	Description
LAST CALL	Rappeler le dernier appel quelque soit le type du dernier appel.
NEW CALL	Nouvel appel en entrant le MMSI ou en le choisissant dans une liste (20 MMSI mémorisés au maximum).
GROUP	Appeler un groupe qui partage le même MMSI de groupe. 3 groupes peuvent être mémorisés au maximum.
ALL SHIPS	Envoyer un appel d'urgence, de secours ou de détresse à tous les navires. Un écran de confirmation suit la sélection. Un tel appel est émis lorsque la situation nécessite une assistance, mais n'est pas assez sérieuse pour un appel de détresse. Un appel de sécurité est passé pour une demande d'assistance quand aucune vie n'est en danger. L'urgence ne sert qu'à avertir.
DISTRESS	L'émission d'un appel de détresse envoie les données d'heure et de position reçues sur l'entrée NMEA avec votre numéro MMSI. Ce type d'appel est reçu par les navires à proximité et les stations terrestres équipées, signalant que vous êtes en détresse. N'émettez ce type d'appel que si une assistance immédiate est nécessaire.
CALL LOG	Journal des appels, il permet un examen de tous les appels stockés par numéros et heure d'appel. Un appel de type individuel peut être enregistré avec MMSID/NAME dans le journal (LOG). Le journal conserve tous les appels reçus excepté les appels de DÉTRESSE. L'appel à la fin de la liste est automatiquement effacé. Le dernier appel est stocké en début de liste. 20 appels peuvent être stockés.
DISTRESS LOG	Journal des appels de DÉTRESSE, il permet un examen de tous les appels stockés par numéros et heure d'appel. Un appel de type individuel peut être enregistré avec MMSID/NAME dans le journal (LOG). L'appel à la fin de la liste est automatiquement effacé. Le dernier appel est stocké en début de liste. 20 appels peuvent être stockés.
POS REQUEST	L'option permet de demander la position de GPS de n'importe quel navire dont le MMSI est connu. La requête est faite à partir de la liste des MMSI enregistrés, ou par une saisie manuelle du MMSI.
EXIT	Quitter le mode menu.

5.2.1. Emission d'un appel de détresse

NOTE : Le numéro MMSI est nécessaire pour initier un appel ASN.

Les appels de détresse sont initiés en suivant la procédure ci-dessous :

1. Soulevez le cache de la touche [Distress]
2. Appuyez sur la touche [Distress]
La zone de texte à l'écran indique maintenant le menu de nature de la détresse.

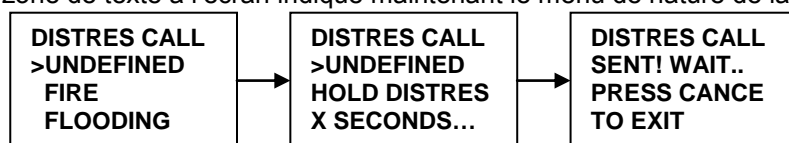

3. Si vous en avez le temps, sélectionnez la nature de la détresse en tournant le bouton [Channel/Select] et à l'aide de la flèche indicatrice '>'.
La sélection par défaut est UNDEFINED (indéterminé).
4. Appuyez sur la touche [Distress] pendant plus de 4 secondes pour envoyer l'appel de détresse. Un signal sonore décomptant les secondes se fait entendre par intermittence, et l'écran clignote en phase avec ce signal.
5. Si la touche [Distress] est relâchée avant 4 secondes, l'appel de détresse n'est pas initié, et il vous faut alors appuyer sur la touche [16] pour revenir en Mode VHF ; Si la touche [Distress] est maintenue enfoncée pendant plus de 4 secondes, l'appel de détresse est envoyé, que le canal 70 soit occupé ou non. Une fois l'appel de détresse envoyé, l'écran cesse de clignoter, et le signal sonore devient continu jusqu'à la réception d'un accusé de réception, ou qu'une touche soit enfoncée pour y mettre fin.
6. Au cours de la séquence d'appel de détresse, la VHF surveille simultanément le canal 70 en attente d'un accusé de réception, et le canal 16.
Une fois reçue l'accusé de réception, l'alarme sonore s'interrompt, et l'écran revient en Mode VHF normal sur le canal 16 et en puissance de sortie haute (25W).

- Si aucun message de reconnaissance n'est reçu, la VHF retransmet l'appel de détresse à intervalles de 3.5 à 4.5 minutes, que le canal 70 soit occupé ou non, jusqu'à réception d'une reconnaissance, ou annulation manuelle. La VHF revient en Mode VHF normal lorsqu'on appuie sur la touche [16].

5.2.2. Appel à tous les bateaux

Pour initier un appel à tous les bateaux, procédez comme suit :

NOTE : Si on appuie sur la touche [DSC], la fonction en cours est annulée, et la VHF sélectionne le menu principal Send Call (envoi d'un appel).

- Appuyez sur la touche [DSC/MENU].

Le menu « SEND CALL » apparaît dans la zone de texte de l'écran.

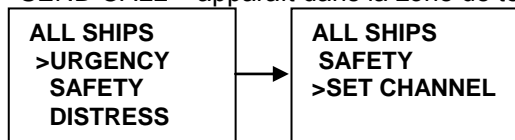

- Tournez le bouton [Channel/Select] pour sélectionner l'option ALL SHIPS (Tous bateaux). Appuyez sur le bouton [Channel/Select] pour valider la sélection. Le menu de sélection du type d'appel apparaît alors à l'écran.
- Tournez la bouton de sélection [Channel/Select] pour sélectionner le type d'appel : URGENCY (urgence) ou SAFETY (sécurité), puis appuyez sur ce même bouton pour valider la sélection. Si l'appel est de type Urgency ou Safety, le canal de travail est automatiquement réglé sur le canal 16, ce qui est indiqué dans la zone de texte de l'écran lorsque l'écran de confirmation s'affiche.

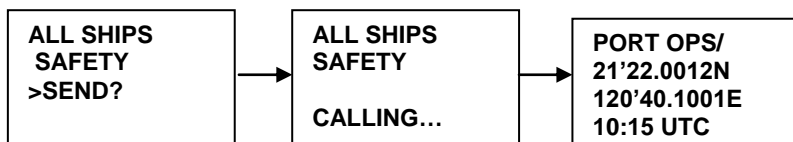

- Tournez le bouton [CH] pour sélectionner le canal, ou appuyez sur [16] pour annuler l'appel.
- Appuyez sur le bouton [CH] pour confirmer l'envoi. Un message de confirmation s'affiche dans la zone de texte de l'écran.
- Lorsque l'appel est émis, l'écran affiche momentanément le message « Calling All Ships », puis la VHF revient en mode normal sur le canal affiché. Pressez la pédale PTT pour émettre.

5.2.3. Appel de groupe

Avant d'envoyer un appel de groupe, il vous faut enregistrer le N° MMSI du groupe à appeler dans le mode de réglage. Reportez-vous à la section 'Entrée d'un numéro MMSI de groupe'.

Pour initier un appel de groupe, suivez la procédure suivante :

NOTE : Si on appuie sur la touche [DSC], la fonction en cours est annulée et la VHF sélectionne automatiquement le menu Send Call (envoyer un appel).

- Appuyez sur la touche [DSC/MENU].

Le menu Send Call apparaît alors dans la zone de texte de l'écran.

Tournez le bouton [Channel/Select] pour sélectionner 'GROUP CALL', en appuyant sur le bouton [CH], vous verrez apparaître la liste de vos groupes.

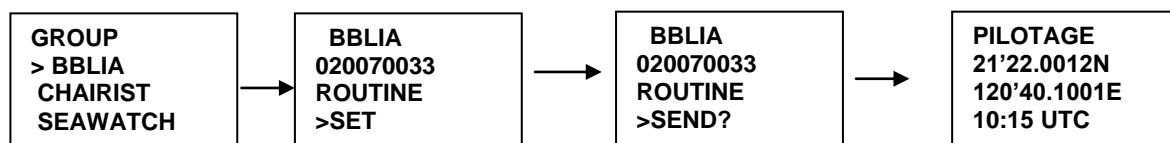

- Sélectionnez le groupe que vous souhaitez appeler, puis sélectionnez le canal et appuyez sur le bouton [CH] pour émettre l'appel de groupe. Lorsque le message est émis, l'écran affiche momentanément « Calling Group ».
- Après l'émission de l'appel de groupe, la VHF retourne en mode normal sur le canal sélectionné.
- Appuyez sur la pédale [PTT] pour commencer à émettre.

5.2.4. Appel individuel (Appel de routine)

Vous pouvez émettre des appels individuels vers un bateau ou une station côtière à partir du N° MMSI ou du répertoire.

5.2.4.1. Appel individuel manuel

1. Appuyez sur la touche [DSC/MENU], puis sélectionnez 'New Call'. Appuyez sur la touche [CH] la flèche pointe sur [ROUTINE].



2. Tournez le bouton [CH] pour sélectionner 'SAFETY', puis pressez sur le bouton [CH], le sélecteur pointe sur 'INDIVIDUAL'.
3. Appuyez de nouveau sur le bouton [CH] pour accéder à l'écran d'entrée manuelle de l'identifiant, entrez le numéro de MMSI à l'aide du bouton [CH], puis appuyez sur le bouton [CH] pour confirmer l'entrée.
4. Puis, tournez le bouton [CH] pour sélectionner le canal (Seulement dans le cas d'un appel à un navire, pour un appel à une station côtière, la station spécifiera le canal dans son message d'accusé de réception).
5. La radio montre un résumé de l'appel et demande confirmation pour l'émission de l'appel (SEND ?).
6. Appuyez le bouton [CH] pour émettre le message. La VHF passe sur le canal 70 et l'icône T est affichée durant l'émission de l'appel ASN(DSC). L'écran affiche ensuite l'attente d'accusé de réception.



7. Lorsque vous recevez l'accusé de réception (ACK), vous appuyez sur la pédale PTT pour parler.
8. Si aucun accusé de réception n'est retourné au bout de 8 secondes, la VHF vous demande de le renvoyer.
9. Si vous n'agissez pas pendant 5 minutes, la VHF repasse en mode normal sur le canal d'origine.

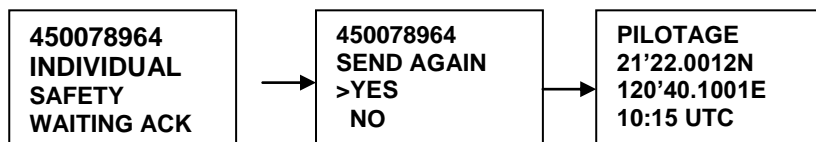

5.2.4.2. Appel individuel vers un bateau par la biais du répertoire

Pour appeler un bateau dont le N° MMSI se trouve dans le répertoire, suivez la procédure décrite ci-dessous.

1. Appuyez sur la touche [DSC/MENU], puis sélectionnez 'NEW CALL', ensuite, sélectionnez une catégorie du menu 'NEW CALL'. Appuyez sur le bouton [CH], la flèche pointe sur <INDIVIDUAL>.
2. Tournez le bouton [CH] pour sélectionner un contact de votre répertoire. La suite de la procédure est la même que celle d'un appel individuel.

5.2.4.3. Accuser réception d'un appel individuel entrant

Lors de la réception d'un message ASN(DSC) individuel, il faut accuser réception manuellement en appuyant sur le bouton [CH], ou [CANCEL] pour ne pas accuser réception.

5.2.5. LAST CALL (rappeler le dernier appel entrant)

Cette fonction est très utile, et fréquemment employée pour les appels individuels.

1. Appuyez le bouton [DSC/MENU] pour passer en mode DSC. L'option 'LAST CALL' est sélectionnée, pressez de nouveau le bouton [CH] pour obtenir les détails de cet appel.
2. Tournez le bouton [CH] pour sélectionner le canal pour un appel individuel et appuyez sur ce même bouton. La radio affiche un résumé de l'appel et de demande confirmation de l'émission (SEND?). Appuyez sur le bouton [CH] pour émettre l'appel, la suite est la même qu'au paragraphe précédent (cf. : Appel individuel (Appel de routine)).

5.2.6. Appel individuel avec le journal d'appels

Le journal d'appels contient les informations des contacts pour les 20 plus récents appels entrants, vous pouvez donc appeler n'importe lequel d'entre eux rapidement.

1. Appuyez sur le bouton [DSC/MENU] pour passer en mode DSC, sélectionnez 'CALL LOG', et appuyez sur les boutons [UP/DOWN] pour faire défiler les derniers appels.
2. Appuyez sur le bouton [CH] pour confirmer le choix, puis suivez la procédure normale d'appel paragraphe vu plus haut (cf. : Appel individuel manuel).

5.2.7. Appel individuel à partir du journal des appels de détresse

Un maximum de 10 appels sont enregistrés, le plus ancien étant effacé. La fonction est similaire à un appel depuis le journal des appels (CALL LOG), mais sélectionne l'appelant à partir du journal des appels de détresse (DISTRESS LOG). Vous pouvez donc appeler rapidement n'importe lequel en utilisant la même procédure.

5.2.8. Demande de position (POS REQUEST) et envoi de position (POS REPLY)

5.2.8.1. Demande position (demande position Lat./Long. d'un contact)

Cette option vous permet de demander la position de n'importe quel navire dont le numéro MMSI est connu.

1. Sélectionnez 'POS REQUEST' dans le menu DSC, appuyez sur le bouton [CH] pour entrer dans la liste de contacts pour sélectionner celui dont vous recherchez la position.
2. L'appel sera initié, la procédure suit celle d'un appel individuel.

5.2.8.2. Retour de position

Cette fonction permet d'envoyer votre position et de la relayer au travers d'autres VHF compatibles. Vous devez avoir connecté un GPS pour utiliser cette fonction.

Selon la configuration enregistrée, votre position est émise automatiquement ou manuellement.

1. Quand vous recevez une demande de position, un signal sonore est émis, et l'écran affiche aussi la requête.
2. Appuyez sur le bouton [CH] pour renvoyer la position de votre navire ainsi que l'heure.
3. Appuyez sur [CANCEL] pour enregistrer l'appel, l'écran repasse alors en mode normal.

5.3. Réception d'un appel ASN(DSC)

Quand vous recevez un appel ASN(DSC), la VHF répond automatiquement selon le type d'appel, et l'écran affiche les informations contextuelles dépendant du type d'appel.

5.3.1. Réception d'un appel de détresse

1. Quand un appel de détresse est reçu, la VHF passe automatiquement sur le CANAL 16, et une alarme sonore retentit. Les détails de l'appel sont enregistrés dans le journal de détresse. Appuyer n'importe quelle touche met fin à l'alarme sonore.
2. Quand une information de position est contenue dans le message, il est affiché sur la zone texte de l'écran. Si aucune information de position n'est contenue dans le message, l'écran affiche '99'99.999X 99'99.999Y 88:88'.
3. Vous devez rester en veille sur le CANAL 16, car une station côtière pourrait requérir votre assistance.

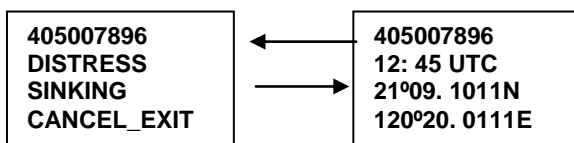

5.3.2. Réception d'un accusé réception d'une station côtière pour un appel de détresse

1. Quand une station côtière accuse réception d'un appel de détresse relayé par votre VHF, l'accusé de réception s'affiche sur votre écran.
2. Vous devez rester en veille sur le CANAL 16, car une station côtière pourrait requérir votre assistance.

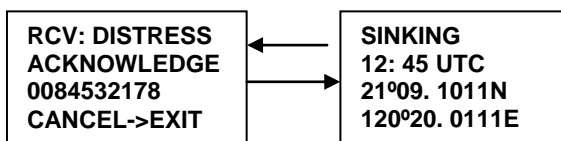

5.3.3. Relais d'un appel de détresse

1. Lorsque votre VHF relaie un appel de détresse, elle passe automatiquement sur le CANAL 16, et une alarme sonore retentit. Appuyer sur n'importe quelle touche met fin à l'alarme sonore. L'appel est

enregistré dans le journal de détresse.

Si une information de position est contenue dans l'appel, elle est affichée à l'écran.

2. Vous devez rester en veille sur le CANAL 16, car une station côtière pourrait requérir votre assistance.

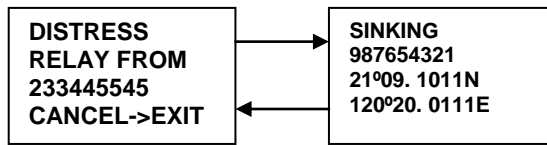

5.3.4. Réception d'un appel à tous les navires

1. Lorsque qu'un appel à tous les navires est reçu, une alarme sonore retentit, et la VHF passe automatiquement sur le CANAL désigné par le message. Appuyez sur n'importe quelle touche pour mettre fin à l'alarme sonore.
2. Vous devez rester en veille sur le canal afin de recevoir le message vocal.
3. L'heure d'appel est enregistrée dans le journal d'appel.

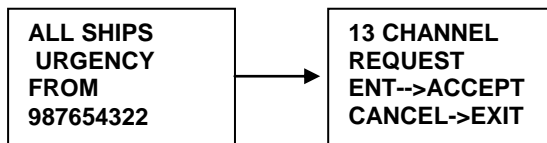

Réception d'un appel de groupe

1. Lors de la réception d'un appel de groupe, une alarme sonore retentit et la VHF passe automatiquement sur le canal désigné par le message. Appuyez sur n'importe quelle touche pour mettre fin à l'alarme sonore.
2. Ecoutez le canal désigné pour entendre le navire émetteur s'annoncer.
3. L'heure d'appel est enregistrée dans le journal d'appel.

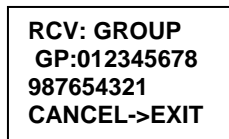

6. Menu de configuration

6.1. Description

Les fonctions de configuration de la VHF sont accessibles en mode 'MENU'.

Options	Description
BUDDY LIST	Sélectionnez cette fonction pour entrer les noms et les numéros MMSI des contacts que vous appelez le plus fréquemment. Vous pouvez en stocker 20.
BLACKLIGHT	Réglez la luminosité. 8 niveaux disponibles.
CONTRAST	Réglez le contraste. 8 niveaux disponibles.
LOCAL/DIST	Réglé sur 'OFF', il permet une réception normale. Réglé sur 'ON', cela réduit le bruit, mais dégrade la sensibilité de réception. L'icône 'LOCAL' est affiché à l'écran.
GPS/TIME	Insertion des informations de position si aucun GPS n'est branché. Permet aussi de définir le format d'affichage de la position et de l'heure, du décalage, du cap et de la vitesse fond (COG/SOG).
RADIO SETUP	Trois rubriques peuvent être personnalisées : le nom des canaux, le volume sonore des alarmes, et celui des bips.
DSC SETUP	Vous pouvez modifier le numéro MMSI de l'utilisateur, celui du groupe, le numéro ATIS, activer l'appel sélectif fluvial (ATIS), et le retour de position.
RESET	Retour à la configuration d'usine
EXIT	Pour sortir du menu

6.2. Naviguer dans le menu SETUP

Pour passer en mode MENU, maintenir appuyée sur la touche [MENU/DSC] jusqu'à l'affichage du menu, la zone de texte de l'écran affiche alors la liste des options.

Pour sortir du mode menu ou d'un sous-menu, appuyez sur la touche [16] ou [CANCEL], ou encore, sélectionnez l'option 'EXIT'.

La rotation du bouton [CH] permet de faire défiler les options. Appuyer dessus permet de confirmer la sélection de l'option.

La configuration est enregistrée dans une EEPROM lorsque l'on éteint la VHF.

6.3. Répertoire de contacts

Le répertoire peut contenir jusqu'à 20 noms et numéros de MMSI. L'utilisateur peut ajouter, modifier ou effacer des entrées de la liste.

6.3.1. Ajouter une entrée

1. Sélectionnez 'BUDDY LIST', et le curseur est sur <NEW>, appuyez alors sur le bouton [CH] pour entrer un nom et un numéro de MMSI.
2. Tournez le bouton [CH] pour sélectionner le premier caractère du nom (A-Z, 1-9, espace et '<'). Quand le caractère voulu apparaît, appuyez sur le bouton [CH] pour le confirmer, puis sélectionnez le caractère suivant. Le nom peut avoir jusqu'à 12 caractères. Quand le dernier caractère est entré, l'activation avance jusqu'au premier chiffre du numéro MMSI.
3. Entrez le numéro de MMSI du contact (il doit être numérique). Le préfix 00 est traité comme un numéro de station côtière. Quand 9 chiffres sont entrés, une fenêtre demande confirmation pour la sauvegarde.
4. Appuyez sur le bouton [CH] pour enregistrer l'entrée qui sera affichée en haut de votre liste de contacts.
5. Appuyer sur [CANCEL] pour terminer l'opération sans sauvegarder et retourner à votre liste de contacts.
6. Lorsque votre liste de contacts est pleine, vous pouvez entrer un nouveau contact, celui de la fin de liste sera automatiquement effacé.

6.3.2. Modifier un contact

1. Sélectionnez un contact de votre list et appuyez sur le bouton [CH], une fenêtre vous demande de choisir entre 'EDIT' et 'DELETE'. Choisissez 'EDIT'
2. Lorsque vous avez terminé de modifier le contact, appuyez sur le bouton [CH], une fenêtre vous demande la confirmation de sauvegarde (SAVE).
3. Appuyez sur le bouton [CH] pour enregistrer les modifications. La liste de contacts est affichée. Si vous désirez effectuer d'autres modifications, répétez la séquence de 1 à 3, sinon appuyez sur [CANCEL] pour sortir.

6.3.3. Effacer une entrée

1. Sélectionnez le contact que vous souhaitez effacer de la liste.
2. Tournez le bouton [CH] pour sélectionner l'option 'DELETE' dans la fenêtre qui est apparue.
3. Maintenez appuyé le bouton [CH] pour confirmer l'effacement.
4. L'enregistrement sélectionné est supprimé, et la VHF retourne à la liste de vos contacts. Vous pouvez répéter les opérations de 1 à 4 pour en effacer d'autres, ou appuyer sur [CANCEL] pour sortir.

6.4. Réglage de l'éclairage

1. Sélectionnez 'BLACKLIGHT' et appuyez sur le bouton [CH]. Il y a 8 niveaux d'éclairage disponibles.
2. Tournez le bouton [CH] pour régler le niveau d'éclairage. Appuyez sur le bouton [CH] pour enregistrer le réglage et retourner au menu ('MENU LIST').

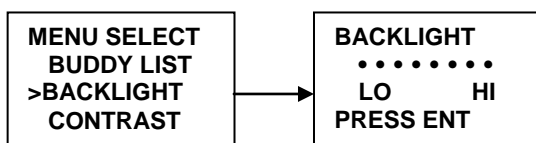

6.5. Réglage du contraste

1. Sélectionnez 'CONTRAST' et appuyez sur le bouton [CH]. Il y a 8 niveaux de contraste disponibles.
2. Tournez le bouton [CH] pour régler le niveau de contraste. Appuyez sur le bouton [CH] pour enregistrer le réglage et retourner au menu ('MENU LIST').

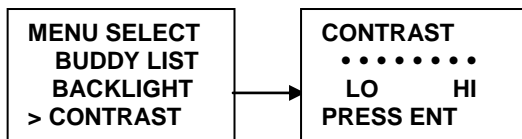

6.6. LOCAL/DISTANT

Vous pouvez régler votre récepteur sur 'LOCAL' pour éliminer le bruit, sélectionnez 'LOCAL/DST' dans le liste du menu et appuyez sur le bouton [CH]. Le réglage 'LOCAL' est enregistré, et l'icône **LOCAL** est affiché à l'écran. Par défaut, c'est l'option DISTANT qui est enregistrée.

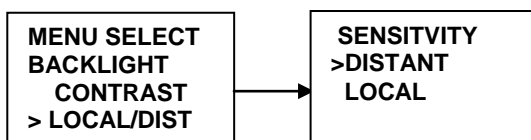

6.7. GPS/TIME

La VHF détecte automatiquement les phrases NMEA et décode les données de position (Lat./Long.) et d'heure. S'il n'y a pas de GPS connecté, ou s'il n'est pas fonctionnel, vous pouvez entrer votre position et l'heure manuellement, ce qui est obligatoire pour l'émission d'un appel ASN(DSC) de détresse.

Quand des informations valides de position sont détectées, elle sont affichées sur l'écran, dans le cas contraire, rien n'est affiché.

6.7.1. Entrée manuelle de la position

Si aucune information n'est disponible, le message 'NO GPS INFORMATION' est affiché, et 2 minutes après, le message 'PLEASE INPUT POSITION !!', puis l'alarme retentit durant 10 secondes ou jusqu'à ce que l'on presse un bouton.

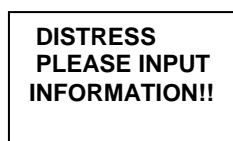

La fonction d'insertion manuelle n'est disponible que si aucun GPS n'est connecté.

1. Sélectionnez 'GPS/TIME', puis 'MANUAL'.
2. Entrez la latitude, puis la longitude, et enfin l'heure UTC.
3. Appuyez sur le bouton [CH] quand toutes les informations sont correctes. Les entrées manuelles sont supprimées si une position GPS réelle est reçue.

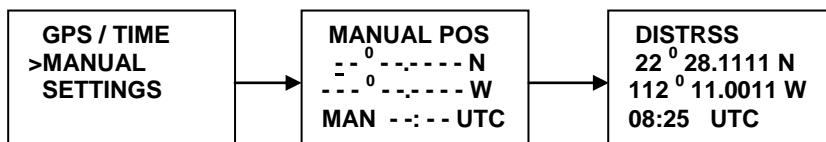

6.7.2. Réglages

Vous pouvez aussi choisir ce qui doit être affiché à l'écran :

- La date ;
- L'heure ;
- Le fuseau horaire de la zone ;
- Le format d'affichage de l'heure ;
- Le Cap fond et la Vitesse fond (COG/SOG).

6.7.2.1. Affichage de la position

Vous pouvez choisir si la position doit être affichée en mode normal ou non.

1. Sélectionnez 'GPS/TIME' puis 'SETTINGS', et 'POS DISPLY'.
2. Sélectionnez ON(oui) or OFF(non).

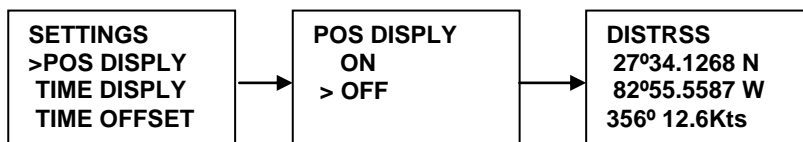

6.7.2.2. Affichage de l'heure

Vous pouvez choisir d'afficher ou non l'heure en mode normal.

1. Sélectionnez 'GPS/TIME' puis 'SETTINGS', et 'TIME DISPLY'.
2. Sélectionnez ON(oui) or OFF(non).

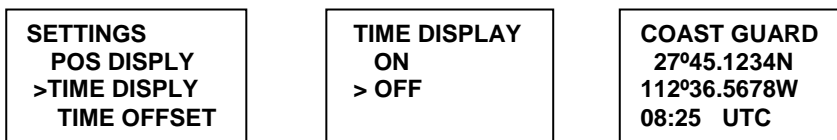

6.7.2.3. Heure locale (décalage horaire)

Vous pouvez régler le décalage par rapport à l'heure TU pour donner l'heure locale. Lorsque cette valeur de décalage est enregistrée, l'heure est affichée avec 'LOC' au lieu de 'UTC'.

Introduisez d'abord le sens du décalage (+ ou -), puis la valeur par pas de 30 minutes. Le résultat mis à jour s'affichera immédiatement.

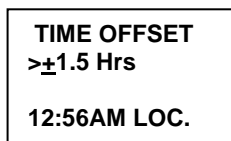

6.7.2.4. Les options de format de l'heure

Vous avez le choix d'afficher l'heure sur un cycle de 24 heures ou 12 heures.

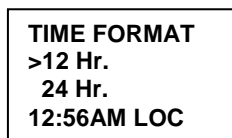

6.7.2.5. Options d'affichage de la route fond (COG/SOG)

Vous pouvez activer l'affichage du Cap fond (Course Over Ground) et la de Vitesse fond (Speed Over Ground) en mode normal.

Si l'heure est affichée, COG/SOG disparaîtra automatiquement de l'écran parce qu'ils partagent la même ligne du bas de l'écran.

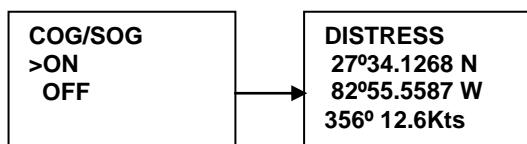

6.7.2.6. Alerte GPS

Vous pouvez désactiver l'alarme concernant l'absence de données GPS.

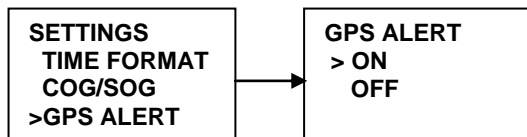

6.8. Réglage de la VHF (RADIO SETUP)

Le sous-menu 'RADIO SETUP' comprend 3 options.

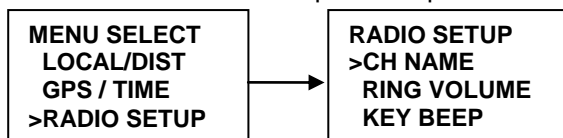

6.8.1. Affichage du nom du canal et modification

Un maximum de 12 caractères peuvent être enregistrés pour nommer un canal. Vous pouvez aussi modifier les noms des canaux, de la même manière que vous le faites pour votre liste de contacts.

6.8.1.1. Affichage du nom des canaux

1. Sélectionnez 'RADIO SETUP' puis 'CH NAME', et enfin 'DISPLAY NAME'.
2. Sélectionnez 'ON'(oui) ou 'OFF'(non).

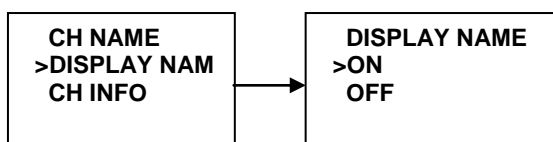

6.8.1.2. Modifier le nom d'un canal

1. Sélectionnez 'RADIO SETUP', puis 'CH NAME', et 'CH INFO'. Sélectionnez le nom du canal voulu en tournant le bouton [CH], et appuyez dessus. L'écran affiche le nom du canal et les options 'EDIT' et 'DELETE'.
2. Sélectionnez l'option 'EDIT' et appuyez sur le bouton [CH] pour modifier le nom existant. Entrez le nouveau nom et appuyez sur le bouton [CH] pour afficher la fenêtre de confirmation de sauvegarde.
3. Appuyez sur le bouton [CH] pour confirmer le nouveau nom du canal puis appuyez sur [CANCEL] pour retourner au menu.

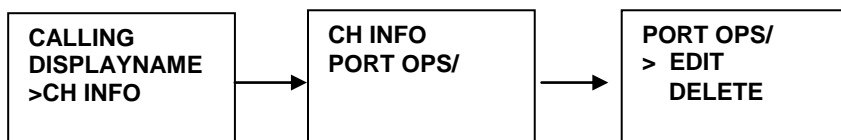

6.8.2. Réglage du volume de l'alarme

1. Sélectionnez 'RING VOLUME' avec le bouton [CH] puis les options 'HIGH' et 'LOW'.
2. Appuyez sur le bouton [CH] pour confirmer le réglage.

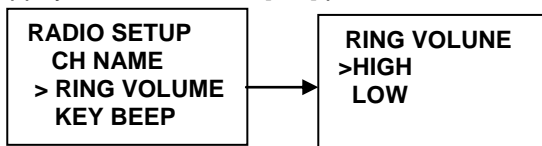

6.8.3. Réglage du volume du BIP

1. Le volume du bip audible lorsque l'on enfonce une touche est réglable. Sélectionnez 'KEY BEEP' avec le bouton [CH] pour afficher les options 'HIGH', 'LOW' et 'OFF'.
2. Appuyer sur le bouton [CH] pour confirmer la modification.

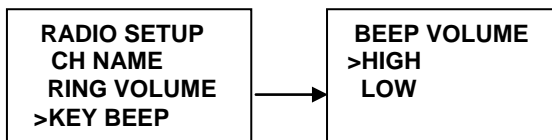

6.8.4. Fonctionnement du haut-parleur interne

1. Sélectionnez 'RADIO SETUP', puis 'INT SPEAKER'.
2. Sélectionnez 'ON'(oui) ou 'OFF'(non).

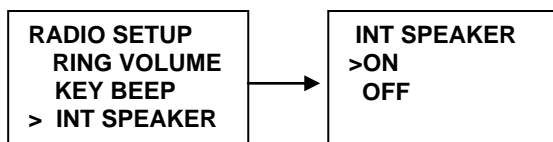

6.9. Réglage ASN(DSC)

Le sous-menu est utiliser pour régler le fonctionnement des systèmes ASN(DSC/ATIS). Les 6 paramètres suivants sont accessibles :

- User MMSI
- ATIS MMSI
- ATIS ENABLE
- DSC ENABLE
- POS REPLY

6.9.1. Entrée du N° MMSI de l'utilisateur

ATTENTION : une fois validé et sauvegardé ce numéro ne peut plus être modifié par l'utilisateur (En cas de fausse manœuvre au niveau du n° MMSI, retourner l'appareil à votre revendeur pour remise à zéro du n° MMSI).

Vous devez entrer votre numéro de MMSI afin d'accéder aux fonctions ASN(DSC).

1. Sélectionnez le menu 'DSC SETUP'.
2. Si le numéro de MMSI est vide, des pointillés s'affichent. Entrez alors le numéro de MMSI. Appuyez sur le bouton [CH] pour confirmer chaque entrée correcte et passer au chiffre suivant.
Si vous faites une erreur, tournez le bouton [CH] jusqu'à l'apparition du caractère '<', puis appuyez sur le bouton [CH] pour revenir en arrière et corriger votre entrée.

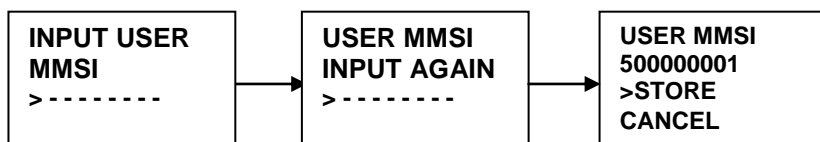

3. Maintenez appuyé le bouton [CH] pour enregistrer votre numéro MMSI.
4. Entrez votre numéro MMSI une seconde fois comme pour la vérification d'un mot de passe, puis maintenez appuyé le bouton [CH] pour enregistrer de manière permanente votre numéro de MMSI.
5. Vous pouvez voir votre numéro MMSI à tout moment en sélectionnant l'option 'USER MMSI' dans le menu 'DSC SETUP'.

6. S'il n'y a pas de numéro MMSI utilisateur enregistré, et que vous tentez d'utiliser les fonctions DSC, un message apparaît demandant d'entrer ce numéro.

PLEASE INPUT
USER MMSI

6.9.2. Gérer les groupes

Vous pouvez programmer jusqu'à 3 numéros MMSI de groupe, et les associer à des noms de groupes. Les numéros MMSI de groupe commencent toujours par '0'. Vous n'entrez que les 8 derniers chiffres de l'identifiant de groupe, le '0' en préfix est inséré automatiquement.

6.9.2.1. Entrez vos groupes 'GROUP SETUP'

1. Sélectionnez 'GROUP SETUP4, le curseur pointe sur <MANUAL NEW>. Si un nom et un numéro MMSI existent, ils sont affichés.
S'il n'y en a pas, seule l'option 'MANUAL NEW' est disponible.
2. La procédure d'insertion d'un groupe est la même que celle de la liste des contacts.



6.9.2.2. Modifier les groupes

1. Sélectionnez 'DSC/SETUP', puis 'GROUP SETUP' et appuyez sur le bouton [CH]. Les noms et MMSI existants apparaissent à l'écran. Sélectionnez le nom de groupe ou seulement le numéro MMSI que vous voulez.
2. Appuyez sur le bouton [CH] pour modifier le groupe de la même manière que pour la liste de contacts.
3. Quand vous avez terminé la modification, appuyez sur le bouton [CH] pour enregistrer les changements et revenir à l'écran de la liste des groupes.



6.9.2.3. Effacer un groupe

1. Sélectionnez 'GROUP SETUP' et appuyez sur le bouton [CH]. Les noms des groupes existants sont affichés.
2. Sélectionnés le groupe que vous souhaitez effacer et appuyer sur le bouton [CH], l'écran affichera les options 'EDIT' ou 'DELETE'.
3. Sélectionnez l'option 'DELETE' et appuyez sur le bouton [CH], un écran 'DELETEDGROUP' apparaît avec les options 'YES' et 'NO'. Faites pointer le curseur sur 'YES' (par défaut) et appuyez sur le bouton [CH] pour supprimer le groupe et revenir à la liste des groupes.



6.9.3. Ajoutez votre numéro MMSI ATIS

ATTENTION : une fois validé et sauvegardé ce numéro ne peut plus être modifié par l'utilisateur.

Vous devez entrer votre numéro de MMSI ATIS afin d'accéder aux fonctions ATIS.

1. Sélectionnez le menu 'DSC SETUP', puis 'ATIS MMSI' et appuyez sur le bouton [CH]. Si un numéro MMSI est déjà enregistré, il est affiché.

- Si le numéro de MMSI est vide, des pointillés s'affichent, sauf pour le premier caractère qui est à la valeur '9'. Entrez alors le numéro de MMSI ATIS. Appuyez sur le bouton [CH] pour confirmer chaque entrée correcte et passer au chiffre suivant.
Si vous faites une erreur, tournez le bouton [CH] jusqu'à l'apparition du caractère '<', puis appuyez sur le bouton [CH] pour revenir en arrière et corriger votre entrée.

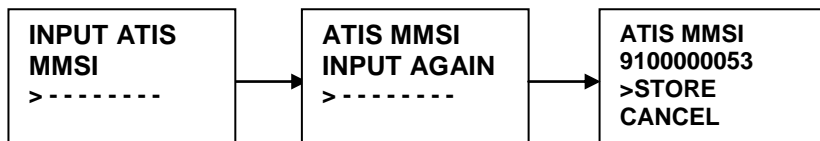

- Maintenez appuyé le bouton [CH] pour enregistrer votre numéro MMSI ATIS.
- Entrez votre numéro MMSI ATIS une seconde fois comme pour la vérification d'un mot de passe, puis maintenez appuyé le bouton [CH] pour enregistrer de manière permanente votre numéro de MMSI ATIS.
- Vous pouvez voir votre numéro MMSI ATIS à tout moment en sélectionnant l'option 'ATIS MMSI' dans le menu 'DSC SETUP'.

6.9.4. Activer le système ATIS

Quand le système ATIS est activé :

- Les fonctions DSC sont désactivées ;
- La double veille, la triple veille et le balayage de canaux sont désactivés ;
- La liste suivante de canaux internationaux est limitée à 1 watt d'émission : 6, 8, 10, 11, 12, 13, 14, 15, 17, 71, 72, 74, 75, 76, 77(et 31, s'il est activé).

Pour activer ou désactiver le système ATIS :

- Sélectionnez le menu 'DSC SETUP', puis 'ATIS ENABLE', appuyez sur le bouton [CH] pour afficher les options 'ON' et 'OFF'.
- Sélectionnez 'ON' pour activer le système ATIS.
- Appuyez sur le bouton [CH] pour confirmer votre choix et retourner au menu.

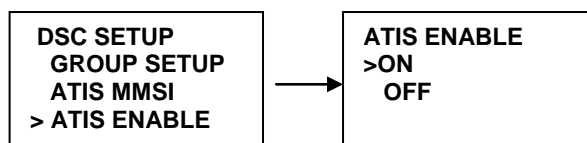

6.9.5. Désactiver l'ASN(DSC)

Pour désactiver temporairement les fonctions ASN(DSC) lors d'une navigation en eaux intérieures ou dans une région non ASN(DSC).

- Sélectionnez 'DSC SETUP' dans le menu, puis 'DSC ENABLE', et appuyez sur le bouton [CH] pour afficher les options 'ON' et 'OFF'.
- Sélectionnez l'option 'OFF'.
- Appuyez sur le bouton [CH] pour confirmer votre choix et revenir au menu.

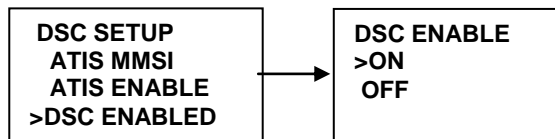

6.9.6. Renvoi de position (POS REPLY)

Vous pouvez configurer la radio de manière à ce qu'elle renvoi sa position quand la demande lui parvient. 3 options : automatic, manual, off.

- Sélectionnez l'option 'DSC SETUP' du menu, puis 'POS REPLY' et appuyez sur le bouton [CH]. Les options 'AUTOMATIC', 'MANUAL' et 'OFF' s'affichent à l'écran.
- Sélectionnez votre choix et appuyez sur le bouton [CH] pour le confirmer et retourner au menu.

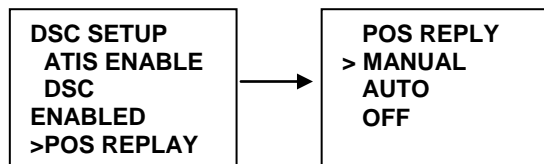

6.10. Association et programmation en mode Bluetooth

La technologie sans fil Bluetooth est un standard utilisé avec les téléphones mobiles et divers périphériques. Cette VHF peut être associée à votre téléphone mobile s'il est équipé en Bluetooth. Une fois associés, la VHF fonctionne comme votre oreillette Bluetooth, votre téléphone mobile étant stocké dans un lieu sûr et sec. Ce paragraphe vous expliquera comment associer votre téléphone à la VHF, ainsi que les différents paramètres que vous pouvez modifier.

6.10.1. Associer votre téléphone mobile

1. Sélectionnez « BLUETOOTH », puis « PAIR » et appuyez sur le bouton CH pour entrer en mode association Bluetooth.



Votre VHF est alors en mode association et peut être trouvée par votre téléphone.

2. Suivez les instructions de votre téléphone mobile concernant l'association avec un autre appareil Bluetooth. Si le PIN (Personal Identification Number) vous est demandé, entrez 0000. Attendez ensuite que le processus d'association soit complet.

3. Vous verrez s'afficher la confirmation du succès de l'opération ou un message d'avertissement si elle a échoué.



L'icône  apparaît en cas de succès.

L'icône  apparaît en cas d'échec.

Note : cette procédure d'association n'est nécessaire que la première fois. Par la suite, tant que votre téléphone est dans un rayon de 10 mètres de la VHF, les deux appareils s'associeront automatiquement.

L'icône  sera affiché.

6.10.2. Programmation du mode Bluetooth

Les paramètres par défaut sur la manière dont vous pouvez répondre à un appel téléphonique avec votre VHF peuvent être modifiés.

6.10.2.1. VHF Bluetooth ON/OFF

Ce paramètre permet de stopper le module Bluetooth intégré à la VHF. Par défaut il est sur ON. Arrêter le Bluetooth fait baisser légèrement la consommation. Il peut être facilement remis sur ON via le menu.

6.10.2.2. VOX ON/OFF

La fonction VOX permet d'activer la transmission au simple son de votre voix au lieu d'être obligé d'appuyer sur la pédale PTT.

Pour passer la fonction VOX de ON à OFF :

1. Sélectionnez BLUETOOTH, puis VOX et appuyez sur le bouton CH. Par défaut il est sur OFF.



2. Appuyez haut/bas du sélecteur de canal aux ou tournez le bouton CH pour sélectionner ON ou OFF. Puis appuyez sur le bouton CH pour valider. La VHF en mode normal affichera l'icône VOX si vous avez sélectionné ON.

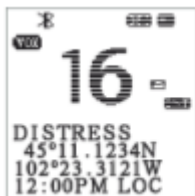

VOX ON

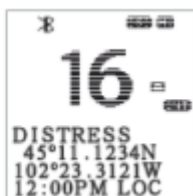

VOX OFF

6.10.2.3. Sélection de la sonnerie

Il est possible de changer la sonnerie pour les appels entrants sur votre téléphone mobile. 10 sonneries distinctes sont disponibles.

1. Sélectionnez le menu BLUETOOTH, puis RING TONE et appuyez sur le bouton CH pour accéder au menu. Par défaut la sonnerie est désactivée.



2. Appuyez sur le sélecteur de canal haut/bas ou tournez le bouton CH pour sélectionner une sonnerie. Un échantillon de 1,5 secondes de chaque sonnerie sera émis.
3. Appuyez sur le bouton CH pour valider votre choix.

Note : FROM MOBILE – Sonnerie externe de votre mobile ; 10 sonneries au choix – Sonnerie internes à la VHF.

6.10.3. Paramètres de connexion

Pour éviter que le Bluetooth perturbe vos transmission VHF ou DSC(ASN), vous pouvez désactiver la fonction Bluetooth.

1. Sélectionnez BLUETOOTH, puis CONNECT et appuyez sur le bouton CH pour accéder au menu.

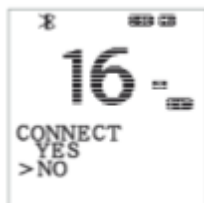

2. Appuyez sur le sélecteur de canal haut/bas ou tournez le bouton CH pour sélectionner ON ou OFF.
3. Appuyez sur le bouton CH pour valider.

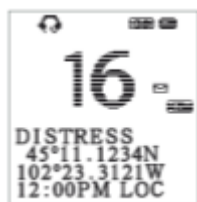

Connexion ON

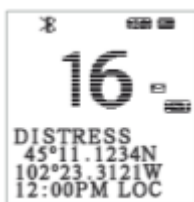

Connexion OFF

6.11. RESET

Cette fonction permet de revenir aux réglages d'usine, mais n'efface pas le MMSI ni l'identifiant ATIS.

1. Sélectionnez RESET, appuyez sur le bouton CH, la VHF demande confirmation.
2. Sélectionnez YES, puis appuyez sur le bouton CH pour revenir aux réglages d'usine.

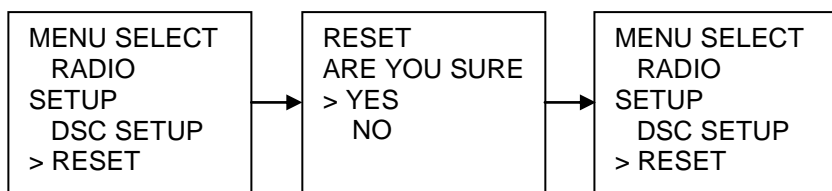

7. Utilisation avec votre téléphone mobile

Note : référez-vous au chapitre 6.10 pour les instructions concernant l'association de la VHF et de votre téléphone mobile.

7.1. Répondre à un appel entrant

Cette VHF marine, une fois l'association Bluetooth complétée avec un téléphone mobile compatible, vous permet de répondre à un appel reçu sur votre téléphone. Elle se comporte comme un accessoire audio Bluetooth tel qu'une oreillette. Vous pouvez ainsi laisser votre téléphone mobile dans un endroit sec et protégé.

1. Le haut-parleur de la VHF émet une sonnerie. Le mot « ANSWER » s'affiche sur l'écran.

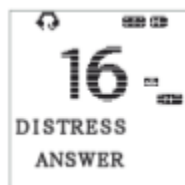

2. Appuyez brièvement sur le bouton Bluetooth en façade de la VHF. L'écran affiche alors « CONNECT ».



3. Vous pouvez engager votre conversation en appuyant sur la pédale PTT du combiné pour parler. Tout se passe comme pour un appel VHF classique, et tous les bruits parasites qui vous entourent seront éliminés.

Note : pour activer les conversations « mains libres », il faut passer en mode VOX (voir paragraphe 6.10.2.2). L'icône VOX apparaît alors à l'écran.

4. Pour raccrocher, appuyez brièvement sur le bouton Bluetooth. END CONNECT s'affiche à l'écran, puis la VHF repasse en mode normal.

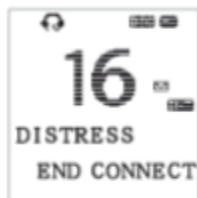

7.2. Passer un appel

Il y a plusieurs moyens pour passer un appel. Vous pouvez procéder normalement depuis votre téléphone mobile, utiliser commande vocale ou appeler le dernier numéro composé.

1. Composez simplement un numéro sur votre téléphone mobile (référez-vous à la notice de votre téléphone). Quand vous validez l'appel, l'écran de la VHF affiche « DIALING ».

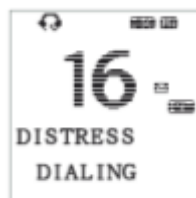

2. Vous verrez s'afficher « CONNECT » quand l'appel aboutira.



3. Pour terminer un appel, appuyez brièvement sur le bouton Bluetooth. END CONNECT s'affiche à l'écran, puis la VHF repasse en mode normal.

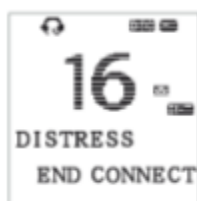

7.3. Appel par commande vocale

Cette fonction vous permet de composer le numéro d'un contact de votre répertoire par commande vocale.

Note : la commande vocale est une fonction avancée qui n'est pas supportée par tous les téléphones mobiles. NAVICOM vous suggère de l'activer et de vous familiariser avec sur votre téléphone avant de tenter de l'utiliser avec cette VHF ou avec un autre accessoire Bluetooth.

C'est une fonction avancée et cela ne fonctionnera pas avec tous les téléphones mobiles. Certains fonctionnent par pré-enregistrement des contacts, d'autres par reconnaissance vocale.

Pour passer un appel par commande vocale :

1. Appuyez brièvement sur le bouton Bluetooth 2 fois depuis le mode Standby. Cela activera la fonction d'appel par commande vocale sur le téléphone mobile.

2. Vous entendrez un beep ou une un autre signal audio puis verrez s'afficher « PLEASE SPEAK ! » à l'écran. Appuyez sur la pédale PTT pour prononcer le nom dans le micro.



3. Le téléphone mobile appelle alors le contact qu'il a reconnu. Vous verrez s'afficher « DIALING » puis « CONNECT » si l'appel aboutit.
4. Raccrochez en appuyant sur le bouton Bluetooth à la fin de votre appel.

7.4. Rappel du dernier numéro composé.

Cette fonction permet de recomposer le dernier numéro enregistré dans le journal d'appel du téléphone mobile. Elle est compatible avec la plupart des téléphones.

1. En mode normal, maintenez le bouton Bluetooth pendant 2 secondes.
2. Le téléphone mobile associé recompose alors le dernier numéro.
3. Raccrochez en appuyant sur le bouton Bluetooth à la fin de votre appel.

7.5. Supprimer l'association.

Vous pourriez ne pas vouloir prendre vos appels via la VHF à votre retour au port. Reportez-vous au chapitre 6.10 pour stopper le module Bluetooth de la VHF.

Note : Si le Bluetooth est arrêté, la VHF ne se reconnectera pas automatiquement au téléphone s'il est à porté.

7.6. Utilisation générale du Bluetooth et questions fréquentes.

- Quelle est la portée standard pour la technologie Bluetooth ?

La portée standard pour la technologie Bluetooth est de 10 mètres (30 pieds). La RT-550BTBT perdra l'association avec téléphone mobile si la distance qui les sépare dépasse ces 10 mètres. La RT-550BTBT sera automatiquement ré-associée avec téléphone mobile lorsqu'il revient à portée.

- Combien de téléphones peuvent être associés avec la RT-550BTBT ?

La RT-550BTBT ne peut associer qu'un téléphone mobile à la fois. Il s'agit du fonctionnement normal d'un kit oreillette Bluetooth ou d'un système Bluetooth de voiture Bluetooth.

- Ai-je besoin d'avoir mon téléphone portable avec moi ?

Oui, l'appel est effectivement réalisé par le biais de votre téléphone mobile et votre opérateur de téléphonie. Le téléphone mobile doit être dans un rayon de 10 mètres autour de la VHF. La VHF n'augmente pas la portée de votre téléphone mobile.

- Puis-je utiliser un casque Bluetooth standard avec cette VHF ?

Non, le RT-550BTBT se comporte comme un kit oreillette Bluetooth pour s'associer à votre téléphone mobile. Elle ne peut pas s'associer avec un kit oreillette Bluetooth.

- Puis-je utiliser cet appareil comme un haut-parleur ou un dispositif mains libres ?

Si la fonction VOX est activée vous pouvez utiliser la VHF sans avoir à appuyer sur la pédale PTT (Push to Talk). Il reste nécessaire de porter le micro près de la bouche. Ce dernier est équipé d'un système anti-bruit, et il ne fonctionnera pas bien si la distance est trop importante.

- S'il vous plaît assurez-vous de noter votre réglage VOX.

Si la fonction VOX est activée, vos interlocuteurs peuvent entendre les conversations et les bruits qui vous environnent. Ce réglage est conservé en mémoire : si vous coupez votre VHF, au prochain démarrage, la fonction VOX sera toujours activée et votre téléphone associé.

- Puis-je utiliser mon téléphone mobile en cas d'urgence ?

Non, NAVICOM ne cautionne pas les téléphones mobiles comme un substitut pour les VHF marines. Ils ne peuvent généralement pas communiquer avec les bateaux de sauvetage et dans le cas d'un appel de détresse sur votre téléphone portable, seule la personne que vous appelez sera être en mesure de vous entendre. En outre, les téléphones mobiles peuvent avoir une couverture limitée sur l'eau. Si vous ne savez pas où vous êtes, les garde-côtes auront des difficultés à vous trouver si vous utilisez votre téléphone mobile. Toutefois, les téléphones mobiles peuvent avoir leur place à bord, là où la couverture mobile est disponible afin de permettre des conversations sociales et de laisser les fréquences marines libres et disponibles pour leur utilisation prévue.

8. Maintenance

La VHF marine NAVICOM RT-550BT répond au standard d'étanchéité JIS Niveau 7, ce qui lui confère une bonne fiabilité lorsqu'elle est utilisée dans un environnement marin.

L'appareil est conçu pour ne nécessiter aucune maintenance. Pour le garder en bon état de fonctionnement, veuillez respecter les quelques consignes suivantes :

- Afin de maintenir une bonne étanchéité de l'appareil, veillez à ne jamais ouvrir ce dernier, qu'il s'agisse de l'unité principale ou du combiné.
- Si la VHF est salie ou poussiéreuse essuyez-la avec un chiffon humide.
- N'utilisez jamais de solvants à base de benzène ou d'alcool pour nettoyer la VHF, car ces produits pourraient en endommager la surface.
- Si votre appareil présente des défauts de fonctionnement, ne laissez jamais une personne non qualifiée toucher aux réglages internes. Veuillez dans ce cas vous adresser à votre revendeur.

Recherche de pannes

	Symptôme	Cause / solution
1	Impossible de mettre la VHF sous tension	<ul style="list-style-type: none"> • Vérifiez les connexions à l'unité principale. • Vérifiez le commutateur On/Off (bouton de volume).
2	Haut parleur muet	<ul style="list-style-type: none"> • Tournez le bouton [Vol] vers la droite. • Réglez le Squelch à son niveau de seuil.
3	Impossible de transmettre, ou de sélectionner la puissance de sortie haute	<ul style="list-style-type: none"> • Vérifiez le bon fonctionnement de la pédale [PTT] • Vérifiez le bon fonctionnement du micro et de son jack • Certains canaux sont destinés à la basse puissance ou à la réception uniquement, changez de canal. • Appuyez sur [H/L] pour passer en haute puissance.
4	Mauvaise sensibilité du récepteur	<ul style="list-style-type: none"> • Vérifiez les connexions au niveau de l'antenne. • Vérifiez la connexion entre le câble coaxial et la VHF

9. Spécifications

Fréquence TX :	156.050 à 157.425 MHz
Fréquence RX :	156.025 à 162.025 MHz
Canaux :	55 canaux internationaux (INT)
Type de modulation :	FM
Impédance de l'antenne :	50 Ohm
Micro :	Type condensateur
Alimentation :	13,8V DC
Sensibilité à 12dB sinad :	0.5µV
Rejet des canaux adjacents :	70dB
Puissance de sortie audio :	2W à 8 Ohm
Distorsion audio :	10%
Puissance de sortie RF :	High : 25W / Lo : 1W
Emissions harmoniques :	High : 80dB / Low : 60dB
Dimensions :	71 x 161 x 147 mm
Poids :	1290g

10. Tableau de fréquences

INT					USA				
CH	Frequency(MHZ)				CH	Frequency(MHZ)			
	TX	RX	Mode	Remark		TX	RX	Mode	Remark
1	156.050	160.650	D		01A	156.050	156.050	S	
2	156.100	160.700	D		03A	156.150	156.150	S	
3	156.150	160.750	D		05A	156.250	156.250	S	
4	156.200	160.800	D		6	156.300	156.300	S	
5	156.250	160.850	D		07A	156.350	156.350	S	
6	156.300	156.300	S	1W ATIS	8	156.400	156.400	S	
7	156.350	160.950	D		9	156.450	156.450	S	
8	156.400	156.400	S	1W ATIS	10	156.500	156.500	S	
9	156.450	156.450	S		11	156.550	156.550	S	
10	156.500	156.500	S	1W ATIS	12	156.600	156.600	S	
11	156.550	156.550	S	1W ATIS	13	156.650	156.650	S	1W PTT HI
12	156.600	156.600	S	1W ATIS	14	156.700	156.700	S	
13	156.650	156.650	S	1W ATIS	15	----	156.750	D	Rx Only
14	156.700	156.700	S	1W ATIS	16	156.800	156.800	S	
15	156.750	156.750	S	1W	17	156.850	156.850	S	1W
16	156.800	156.800	S		18A	156.900	156.900	S	
17	156.850	156.850	S	1W	19A	156.950	156.950	S	
18	156.900	161.500	D		20	157.000	161.600		
19	156.950	161.550	D		20A	157.000	157.000	S	
20	157.000	161.600	D		21A	157.050	157.050	S	
21	157.050	161.650	D		22A	157.100	157.100	S	
22	157.100	161.700	D		23A	157.150	157.150	S	
23	157.150	161.750	D		24	157.200	161.800	D	
24	157.200	161.800	D		25	157.250	161.850	D	
25	157.250	161.850	D		26	157.300	161.900	D	
26	157.300	161.900	D		27	157.350	161.950	D	
27	157.350	161.950	D		28	157.400	162.000	D	
28	157.400	162.000	D		61A	156.075	156.075	S	
60	156.025	160.625	D		63A	156.175	156.175	S	
61	156.075	160.675	D		64A	156.225	156.225	S	
62	156.125	160.725	D		65A	156.275	156.275	S	
63	156.175	160.775	D		66A	156.325	156.325	S	
64	156.225	160.825	D		67	156.375	156.375	S	1W PTT HI
65	156.275	160.875	D		68	156.425	156.425	S	
66	156.325	160.925	D		69	156.475	156.475	S	
67	156.375	156.375	S		70	156.525	156.525	S	Rx Only
68	156.425	156.425	S		71	156.575	156.575	S	
69	156.475	156.475	S		72	156.625	156.625	S	
70	156.525	156.525	S	Rx Only	73	156.675	156.675	S	
71	156.575	156.575	S	1W ATIS	74	156.725	156.725	S	
72	156.625	156.625	S	1W ATIS	77	156.875	156.875	S	1W
73	156.675	156.675	S		78A	156.925	156.925	S	
74	156.725	156.725	S	1W ATIS	79A	156.975	156.975	S	
75	156.775	156.775	S	1W	80A	157.025	157.025	S	
76	156.825	156.825	S	1W	81A	157.075	157.075	S	
77	156.875	156.875	S	1W ATIS	82A	157.125	157.125	S	
78	156.925	161.525	D		83A	157.175	157.175	S	
79	156.975	161.575	D		84	157.225	161.825	D	
80	157.025	161.625	D		84A	157.225	157.225	S	
81	157.075	161.675	D		85	157.275	161.875	D	

82	157.125	161.725	D		85A	157.275	157.275	S	
83	157.175	161.775	D		86	157.325	161.925	D	
84	157.225	161.825	D		86A	157.325	157.325	S	
85	157.275	161.875	D		87	157.375	161.975	D	
86	157.325	161.925	D		87A	157.375	157.375	S	
87	157.375	157.375	S		88	157.425	162.025	D	
88	157.425	157.425	S		88A	157.425	157.425	S	

Notes:

MODES : S=Simplex operating channel; D=Duplex operating channel.

1. Basse Puissance (1W) seulement.
2. 1W PTT HI : forcer le passage en puissance haute en maintenant appuyée la touche [H/L] avant d'émettre.
3. Le 'A' près du numéro de canal signifie que ce canal aux Etats-Unis est un canal simplex. Le même canal est toujours duplex en mode international.